





L ( Light) - Монтажная система для легких нагрузок  
 S (Standart) - Монтажная система для средних нагрузок  
 H (Hard) - Монтажная система для тяжелых нагрузок

www.termoclip.ru  
 Тел.: +7 (495) 995 49 87  
 E-mail: zakaz@termoclip.ru  
**01.02.2018**

Артикул 500	Группа	Маркировка / типоразмер изделия	Вид изделия	Тип системы	Ед.изм	Длина, мм	Упаковка, шт тара x шт.	Объем, м³	Брутто, кг/уп.
----------------	--------	---------------------------------	-------------	-------------	--------	-----------	----------------------------	-----------	-------------------

### Профили монтажные 28x18

09101101	Профили монтаж	Профиль монтажный 28x18x1,0-2000		L	м	2000	1 x 25		24,7
09101002	Профили монтаж	Профиль монтажный 28x18x1,2-3000		L	м	3000	1 x 12		21,4

### Профили монтажные 28x30

09102002	Профили монтаж	Профиль монтажный 28x30x1,8-3000		L;S	м	3000	1 x 8		28,8
----------	----------------	----------------------------------	---	-----	---	------	-------	--	------

### Профили монтажные 38x40

09241101	Профили монтаж	Профиль монтажный 38x40x1,5-2000		L;S	м	2000	1 x 8		22,1
09241102	Профили монтаж	Профиль монтажный 38x40x1,5-3000		L;S	м	3000	1 x 6		24,9

Артикул 500	Группа	Маркировка / типоразмер изделия	Вид изделия	Тип системы	Ед.изм	Длина, мм	Упаковка, шт тара x шт.	Объем, м <sup>3</sup>	Брутто, кг/уп.
09241002	Профили монтаж	Профиль монтажный 38x40x2,0-3000		S	м	3000	1 x 4		21,7
09241004	Профили монтаж	Профиль монтажный 38x40x2,0-6000		S	м	6000	1 x 4		43,3

### Профили монтажные 41

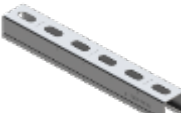
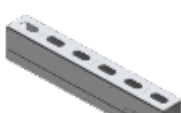
09368002	Профили монтаж	Профиль монтажный 41x21x2,0-3000		S	м	3000	1 x 8		34,2
09368003	Профили монтаж	Профиль монтажный 41x21x2,0-6000		S	м	6000	1 x 4		33,9
09369002	Профили монтаж	Профиль монтажный 41x41x2,0-3000		S;H	м	3000	1 x 6		37,6
09369003	Профили монтаж	Профиль монтажный 41x41x2,0-6000		S;H	м	6000	1 x 4		50,2
09370002	Профили монтаж	Профиль монтажный 41x62x2,5-3000		H	м	3000	1 x 4		39,3
09370003	Профили монтаж	Профиль монтажный 41x62x2,5-6000		H	м	6000	1 x 2		38,8

### Консоли 28x18

09104102	Консоли	Консоль 28x18x1,0-200		L	шт	200	3 x 10	0,017	6,3
09104103	Консоли	Консоль 28x18x1,0-300		L	шт	300	3 x 10	0,031	8,3

Артикул 500	Группа	Маркировка / типоразмер изделия	Вид изделия	Тип системы	Ед.изм	Длина, мм	Упаковка, шт тара x шт.	Объем, м <sup>3</sup>	Брутто, кг/уп.
09104001	Консоли	Консоль 28x18x1,2-200		L	шт	200	3 x 10	0,017	7,8
09104002	Консоли	Консоль 28x18x1,2-300		L	шт	300	2 x 10	0,017	6,5
09104004	Консоли	Консоль 28x18x1,2-500		L	шт	500	2 x 10	0,031	9,3

### Консоли 28x30

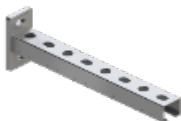

09105001	Консоли	Консоль 28x30x1,8-200		L;S	шт	200	3 x 10	0,028	13,5
09105002	Консоли	Консоль 28x30x1,8-320		L;S	шт	320	3 x 10	0,028	18,2
09105103	Консоли	Консоль 28x30x1,8-440		L;S	шт	440	2 x 10	0,031	14,9
09105004	Консоли	Консоль 28x30x1,8-560		L;S	шт	560	1 x 10		8,8
09105005	Консоли	Консоль 28x30x1,8-680		L;S	шт	680	1 x 10		10,1
09105006	Консоли	Консоль 28x30x1,8-800		L;S	шт	800	1 x 10		11,5

### Консоли 38x40

09242001	Консоли	Консоль 38x40x2,0-200		S	шт	200	3 x 6	0,028	13,7
09242002	Консоли	Консоль 38x40x2,0-320		S	шт	320	3 x 6	0,028	17,8
09242003	Консоли	Консоль 38x40x2,0-400		S	шт	400	1 x 6		6,6
09242005	Консоли	Консоль 38x40x2,0-600		S	шт	600	1 x 6		8,9
09242006	Консоли	Консоль 38x40x2,0-800		S	шт	800	1 x 6		11,2
09242007	Консоли	Консоль 38x40x2,0-1000		S	шт	1000	1 x 6		13,4

Артикул 500	Группа	Маркировка / типоразмер изделия	Вид изделия	Тип системы	Ед.изм	Длина, мм	Упаковка, шт тара x шт.	Объем, м <sup>3</sup>	Брутто, кг/уп.
----------------	--------	---------------------------------	-------------	----------------	--------	-----------	----------------------------	-----------------------	-------------------

### Консоли 41

09371002	Консоли	Консоль 41x21x2,0-300		S	шт	300	3 x 6	0,028	12,7
09371003	Консоли	Консоль 41x21x2,0-400		S	шт	400	1 x 6		4,9
09371005	Консоли	Консоль 41x21x2,0-600		S	шт	600	1 x 6		6,6
09371006	Консоли	Консоль 41x21x2,0-1000		S	шт	1000	1 x 6		10,0
09372002	Консоли	Консоль 41x41x2,0-300		S;H	шт	300	3 x 6	0,028	18,0
09372003	Консоли	Консоль 41x41x2,0-400		S;H	шт	400	1 x 6		7,0
09372005	Консоли	Консоль 41x41x2,0-600		S;H	шт	600	1 x 6		9,4
09372006	Консоли	Консоль 41x41x2,0-1000		S;H	шт	1000	1 x 6		14,3
09373001	Консоли	Консоль 41x62x2,5-500		S;H	шт	500	1 x 4		9,5
09373002	Консоли	Консоль 41x62x2,5-800		S;H	шт	800	1 x 4		13,5
09373003	Консоли	Консоль 41x62x2,5-1000		S;H	шт	1000	1 x 4		16,1

### Консоли с седельной опорой 41

09392003	Консоли	Консоль с седельной опорой 41x41x2,0-400		S;H	шт	400	1 4		5,2
09392005	Консоли	Консоль с седельной опорой 41x41x2,0-600		S;H	шт	600	1 4		6,9
09392105	Консоли	Консоль с седельной опорой 41x41x2,0-800		S;H	шт	800	1 4		

Артикул 500	Группа	Маркировка / типоразмер изделия	Вид изделия	Тип системы	Ед.изм	Длина, мм	Упаковка, шт тара x шт.	Объем, м <sup>3</sup>	Брутто, кг/уп.
----------------	--------	---------------------------------	-------------	-------------	--------	-----------	----------------------------	-----------------------	-------------------

### Уплотнители виброизоляционные

09125101	Уплотнители виб	Уплотнитель виброизоляционный 28		L;S	м	25000	1 x 3	0,058	18,7
09125102	Уплотнители виб	Уплотнитель виброизоляционный 38-40		S;H	м	25000	1 x 2	0,058	22,2
09125103	Уплотнители виб	Уплотнитель виброизоляционный 41		H	м	25000	1 x 2	0,058	18,8
09125001	Уплотнители виб	Виброгаситель D23 с шайбой 1,2F		L;S	шт		9 x 50	0,008	3,7

### Соединители продольные

09114001	Соединители прод	Соединитель продольный 28 6F4 M8		L;S	шт		2 x 20	0,008	9,8
09247001	Соединители прод	Соединитель продольный 38-40 8F4 M10		S;H	шт	152	2 x 10	0,008	10,8
09248001	Соединители прод	Соединитель продольный седельный 41 4F4		S;H	шт	160	1 x 20	0,006	12,3

Артикул 500	Группа	Маркировка / типоразмер изделия	Вид изделия	Тип системы	Ед.изм	Длина, мм	Упаковка, шт тара x шт.	Объем, м <sup>3</sup>	Брутто, кг/уп.
----------------	--------	---------------------------------	-------------	----------------	--------	-----------	----------------------------	-----------------------	-------------------

### Фланцы седельные

09117001	Фланцы седельные	Фланец седельный продольный 28 5F2 (4F2)		L;S	шт		1 x 24	0,006	7,3
09118001	Фланцы седельные	Фланец седельный поперечный 28 4F2		L;S	шт		1 x 30	0,006	7,2
09119001	Фланцы седельные	Фланец седельный универсальный 28 4F6		L;S	шт		1 x 20	0,008	7,1
09255001	Фланцы седельные	Фланец седельный продольный 38-41 6F2		S;H	шт		1 x 10	0,006	6,9
09255002	Фланцы седельные	Фланец седельный поперечный 38-41 6F2		S;H	шт		1 x 12	0,006	6,8
09255003	Фланцы седельные	Фланец седельный универсальный 38-41 6F6		S;H	шт		1 x 10	0,008	8,7
09255004	Фланцы седельные	Фланец седельный поворотный 38-41 4F6		S;H	шт		1 x 6	0,006	5,1
09115001	Фланцы торцевые	Фланец торцевой продольный 28 4F2 M8		L	шт		1 x 25	0,006	6,3
09116001	Фланцы торцевые	Фланец торцевой поперечный 28 4F2 M8		L	шт		1 x 25	0,006	6,3
09256001	Фланцы торцевые	Фланец торцевой продольный 38-40 4F2 M10		S;H	шт		1 x 25	0,006	7,0
09257001	Фланцы торцевые	Фланец торцевой поперечный 38-40 4F2 M10		S;H	шт		1 x 25	0,006	7,0



Артикул 500	Группа	Маркировка / типоразмер изделия	Вид изделия	Тип системы	Ед.изм	Длина, мм	Упаковка, шт тара x шт.	Объем, м <sup>3</sup>	Брутто, кг/уп.
09258001	Пластины соеди	Пластина соединительная 38–41 4F3		S;H	шт		4 x 36	0,005	19,3
09259001	Пластины соеди	Пластина соединительная L-образная 38-41 4F4		S;H	шт		4 x 24	0,005	17,0
09260001	Пластины соеди	Пластина соединительная T-образная 38–41 4F5		S;H	шт		4 x 12	0,005	10,5
09261001	Пластины соеди	Пластина соединительная X-образная 38–41 4F7		S;H	шт		3 x 12	0,005	10,9
09262001	Пластины соеди	Пластина соединительная треугольная 38-41 4F11		S;H	шт		4 x 12	0,008	25,2

### Уголки монтажные

09120001	Уголки монтажны	Уголок 90° 28 4F4		L;S	шт		8 x 20	0,008	14,5
09121001	Уголки монтажны	Уголок 45° 28 4F4		L;S	шт		2 x 40	0,008	8,9
09249001	Уголки монтажны	Уголок 90° 38-41 4F2		S;H	шт		4 x 25	0,005	7,6
09250001	Уголки монтажны	Уголок удлиненный 90° 38-41 6F3		S;H	шт		4 x 10	0,008	7,9
09251001	Уголки монтажны	Уголок длинный 90° 38-41 6F5		S;H	шт		2 x 20	0,008	12,5

Артикул 500	Группа	Маркировка / типоразмер изделия	Вид изделия	Тип системы	Ед.изм	Длина, мм	Упаковка, шт тара x шт.	Объем, м <sup>3</sup>	Брутто, кг/уп.
09252001	Уголки монтажны	Уголок в сборе 45° 38-41 6F4		S;H	шт		1 x 25	0,008	9,2
09252002	Уголки монтажны	Уголок 45° 38-41 6F4		S;H	шт		1 x 25	0,008	7,4

### Уголки 3D

09254001	Уголки 3D	Уголок 3D правый 38-41 4F3		S	шт		2 x 25	0,005	6,6
09254002	Уголки 3D	Уголок 3D левый 38-41 4F3		S	шт		2 x 25	0,005	6,6
09254003	Уголки 3D	Уголок 3D двусторонний 38-41 4F4		S	шт		2 x 25	0,005	8,5

### Углы усиленные

09264001	Углы усиленные	Угол усиленный 100x100 38-41 4F4		S;H	шт		2 x 10	0,008	7,2
09266001	Углы усиленные	Угол усиленный 207x160 38-41 4F6		S;H	шт		1 x 12	0,008	10,6
09265001	Углы усиленные	Угол усиленный 200x200 38-41 4F10		S;H	шт		1 x 12	0,008	12,7



Артикул 500	Группа	Маркировка / типоразмер изделия	Вид изделия	Тип системы	Ед.изм	Длина, мм	Упаковка, шт тара x шт.	Объем, м <sup>3</sup>	Брутто, кг/уп.
----------------	--------	---------------------------------	-------------	-------------	--------	-----------	----------------------------	-----------------------	-------------------

### Опоры усиливающие



09106001	Опоры усиливаю	Опора усиливающая 45° 28 L240 2,5F2		L;S	шт	282	5 x 10	0,006	11,4
09374001	Опоры усиливаю	Опора усиливающая 45° 38-41 L310 4F6		S;H	шт	295	3 x 6	0,031	18,0

### Зажимы балочные

09133101	Зажимы балочны	Зажим балочный 28x18/30 M6		L	шт				
09133102	Зажимы балочны	Зажим балочный 38x20/40 M8		S;H	шт				
09133103	Зажимы балочны	Зажим балочный 38x60/80 M10		S;H	шт				
09133104	Зажимы балочны	Зажим балочный 41x21/41 M8		H	шт				
09133105	Зажимы балочны	Зажим балочный 41x41/62 M10		H	шт				

### Скобы соединительные

09122001	Скобы соедините	Скоба соединительная 28x30 4F5		L;S	шт		6 x 25	0,017	15,9
----------	-----------------	--------------------------------	---	-----	----	--	--------	-------	------

Артикул 500	Группа	Маркировка / типоразмер изделия	Вид изделия	Тип системы	Ед.изм	Длина, мм	Упаковка, шт тара x шт.	Объем, м <sup>3</sup>	Брутто, кг/уп.
09380001	Скобы соединительные	Скоба соединительная 41x21 4F3		S;H	шт		1 x 50	0,005	9,5
09380002	Скобы соединительные	Скоба соединительная 41x41 4F5		S;H	шт		1 x 27	0,005	6,2
09380003	Скобы соединительные	Скоба соединительная 41x62 4F3		S;H	шт		1 x 20	0,005	5,8

#### Скобы подвесные

09134001	Скобы подвесные	Скоба 90° 4F2		L;S	шт		6 x 25	0,017	14,0
09135001	Скобы подвесные	Скоба 45° 4F2		L;S	шт		6 x 25	0,017	14,6
09135002	Скобы подвесные	Скоба шарнирная 4F2		L;S	шт		2 x 10	0,005	9,2

#### Пластины опорные

09123001	Пластины опорные	Пластина опорная для малых нагрузок 3F2 M8		L	шт		8 x 25	0,008	10,8
09123002	Пластины опорные	Пластина опорная для малых нагрузок 3F2 M10		L	шт		8 x 25	0,008	12,0
09123003	Пластины опорные	Пластина опорная для малых нагрузок 3F2 M12		L	шт		8 x 25	0,008	13,1

Артикул 500	Группа	Маркировка / типоразмер изделия	Вид изделия	Тип системы	Ед.изм	Длина, мм	Упаковка, шт тара x шт.	Объем, м <sup>3</sup>	Брутто, кг/уп.
09124001	Пластины опорные	Пластина опорная для средних нагрузок 4F2 M8		L;S	шт		8 x 15	0,008	16,2
09124002	Пластины опорные	Пластина опорная для средних нагрузок 4F2 M10		L;S	шт		8 x 15	0,008	16,8
09124003	Пластины опорные	Пластина опорная для средних нагрузок 4F2 M12		L;S	шт		8 x 15	0,008	17,5
09124004	Пластины опорные	Пластина опорная для средних нагрузок 4F2 M16		L;S	шт		8 x 10	0,008	13,6

### Кронштейны воздуховодов



09127001	Кронштейны воздуховодов	Кронштейн Z-образный 1,2F		L	шт		5 x 50	0,017	9,1
09128001	Кронштейны воздуховодов	Кронштейн L-образный 1,2F		L	шт		5 x 50	0,017	8,7
09129001	Кронштейны воздуховодов	Кронштейн V-образный с виброгасителем 2F		L	шт		4 x 20	0,028	12,4
09130001	Кронштейны воздуховодов	Кронштейн А-образный 2F		L	шт		4 x 20	0,028	8,9
09131001	Кронштейны воздуховодов	Кронштейн V-образный 2F M8		L	шт		7 x 20	0,017	15,0
09131002	Кронштейны воздуховодов	Кронштейн V-образный 2F M10		L	шт		7 x 20	0,017	15,4
09131003	Кронштейны воздуховодов	Кронштейн V-образный 2F D10,5		L	шт		3 x 40	0,008	12,1
09126001	Кронштейны воздуховодов	Кронштейн подвесной для ленты перфорированной 12-25 1,2F		L	шт		5 x 50	0,017	8,1

Артикул 500	Группа	Маркировка / типоразмер изделия	Вид изделия	Тип системы	Ед.изм	Длина, мм	Упаковка, шт тара x шт.	Объем, м <sup>3</sup>	Брутто, кг/уп.
----------------	--------	---------------------------------	-------------	-------------	--------	-----------	----------------------------	-----------------------	-------------------

### Зажимы воздуховодов

09133001	Зажимы воздуха	Зажим воздуховодов 3F M8		L;S	шт		2 x 100	0,009	10,3
----------	----------------	--------------------------	---	-----	----	--	---------	-------	------

### Ленты перфорированные

00512004	Ленты перфорир	Лента перфорированная ЛС1 12x0,5-30м		L	м	30	1 x 8	0,008	7,7
00512005	Ленты перфорир	Лента перфорированная ЛС1 19x0,5-30м		L	м	30	1 x 5	0,008	9,6
00512006	Ленты перфорир	Лента перфорированная ЛС1 25x0,5-30м		L	м	30	1 x 4	0,008	11,5
00512007	Ленты перфорир	Лента перфорированная ЛС1 12x0,7-30м		L	м	30	1 x 7	0,008	9,5
00512008	Ленты перфорир	Лента перфорированная ЛС1 19x0,7-30м		L	м	30	1 x 5	0,008	13,4
00512009	Ленты перфорир	Лента перфорированная ЛС1 25x0,7-30м		L	м	30	1 x 4	0,008	14,5
00512010	Ленты перфорир	Лента перфорированная ЛС1 12x0,9-30м		L	м	30	1 x 7	0,008	11,8
00512011	Ленты перфорир	Лента перфорированная ЛС1 19x0,9-30м		L	м	30	1 x 5	0,008	17,0
00512012	Ленты перфорир	Лента перфорированная ЛС1 25x0,9-30м		L	м	30	1 x 3	0,008	14,1
00513003	Ленты перфорир	Лента перфорированная ЛС2 12x0,5-30м			L	м	30	1 x 8	0,008
00513004	Ленты перфорир	Лента перфорированная ЛС2 19x0,5-30м	L		м	30	1 x 5	0,008	8,1
00513104	Ленты перфорир	Лента перфорированная ЛС2 25x0,5-30м	L		м	30	1 x 4	0,008	
00513005	Ленты перфорир	Лента перфорированная ЛС2 12x0,7-30м	L		м	30	1 x 7	0,008	9,2
00513006	Ленты перфорир	Лента перфорированная ЛС2 19x0,7-30м	L		м	30	1 x 5	0,008	11,6
									

Артикул 500	Группа	Маркировка / типоразмер изделия	Вид изделия	Тип системы	Ед.изм	Длина, мм	Упаковка, шт тара x шт.	Объем, м <sup>3</sup>	Брутто, кг/уп.
00513106	Ленты перфорир	Лента перфорированная ЛС2 25x0,7-30м		L	м	30	1 x 4	0,008	
00513007	Ленты перфорир	Лента перфорированная ЛС2 12x0,9-30м		L	м	30	1 x 7	0,008	12,2
00513008	Ленты перфорир	Лента перфорированная ЛС2 19x0,9-30м		L	м	30	1 x 5	0,008	14,9
00513009	Ленты перфорир	Лента перфорированная ЛС2 25x0,9-30м		L	м	30	1 x 3	0,008	

### Шайбы седельные

09113001	Шайбы седельны	Шайба седельная 28x25 3F D10,5		L;S	шт		2 x 100	0,008	5,6
09246002	Шайбы седельны	Шайба седельная 38-41x40 3F D12,5		S;H	шт		2 x 50	0,008	5,8

### Шайбы широкополые

09381001	Шайбы широкопо	Шайба широкополая M10 D23 1,2F		L	шт		20 x 200	0,006	12,3
09381002	Шайбы широкопо	Шайба широкополая M8 D28 2F		L;S	шт		2 x 600	0,005	9,8
09381003	Шайбы широкопо	Шайба широкополая M10 D28 2F		L;S	шт		2 x 600	0,005	9,8
09382001	Шайбы широкопо	Шайба широкополая M8 D36 2F		S;H	шт		2 x 400	0,005	11,8
09382002	Шайбы широкопо	Шайба широкополая M10 D36 2F		S;H	шт		2 x 400	0,005	11,3
09382003	Шайбы широкопо	Шайба широкополая M12 D36 2F		S;H	шт		2 x 400	0,005	10,5

Артикул 500	Группа	Маркировка / типоразмер изделия	Вид изделия	Тип системы	Ед.изм	Длина, мм	Упаковка, шт тара x шт.	Объем, м <sup>3</sup>	Брутто, кг/уп.
09383001	Шайбы широкопо	Шайба широкополая M8 D40 3F		H	шт		2 x 200	0,005	11,0
09383002	Шайбы широкопо	Шайба широкополая M10 D40 3F		H	шт		2 x 200	0,005	10,6
09383003	Шайбы широкопо	Шайба широкополая M12 D40 3F		H	шт		2 x 200	0,005	10,3

### Гайки профиля

09109001	Гайки профиля	Гайка профиля двойная 28 4F2 M8		L;S	шт	74	16 x 20	0,008	14,3
09108001	Гайки профиля	Гайка профиля 28 5F M8		L;S	шт		9 x 100	0,008	9,4
09108002	Гайки профиля	Гайка профиля 28 5F M10		L;S	шт		9 x 100	0,008	8,5
09243001	Гайки профиля	Гайка профиля 38-40 6F M8		S;H	шт		9 x 100	0,008	18,9
09243002	Гайки профиля	Гайка профиля 38-40 6F M10		S;H	шт		9 x 100	0,008	17,7
09243003	Гайки профиля	Гайка профиля 38-40 6F M12		S;H	шт		9 x 100	0,008	16,6
09377001	Гайки профиля	Гайка профиля 41 8F M8		S;H	шт		9 x 80	0,008	24,3
09377002	Гайки профиля	Гайка профиля 41 8F M10		S;H	шт		9 x 80	0,008	22,7
09377003	Гайки профиля	Гайка профиля 41 8F M12		S;H	шт		9 x 80	0,008	22,0

### Гайки быстрого монтажа

09112001	Гайки быстрого м	Гайка быстрого монтажа 28 5F M8		L	шт		2 x 100	0,005	4,8
09112002	Гайки быстрого м	Гайка быстрого монтажа 28 5F M10		L	шт		2 x 100	0,005	4,7

Артикул 500	Группа	Маркировка / типоразмер изделия	Вид изделия	Тип системы	Ед.изм	Длина, мм	Упаковка, шт тара x шт.	Объем, м <sup>3</sup>	Брутто, кг/уп.
09375001	Гайки быстрого м	Гайка быстрого монтажа 41 8F M8		S;H	шт		3 x 30	0,005	7,3
09375002	Гайки быстрого м	Гайка быстрого монтажа 41 8F M10		S;H	шт		3 x 30	0,005	7,1
09375003	Гайки быстрого м	Гайка быстрого монтажа 41 8F M12		S;H	шт		3 x 30	0,005	7,0
09376001	Гайки быстрого м	Гайка быстрого монтажа потайная 41 8F M8		S;H	шт		3 x 50	0,005	5,5
09376002	Гайки быстрого м	Гайка быстрого монтажа потайная 41 8F M10		S;H	шт		3 x 50	0,005	5,2
09376003	Гайки быстрого м	Гайка быстрого монтажа потайная 41 8F M12		S;H	шт		3 x 50	0,005	4,9

### Шпильки резьбовые короткие

09386101	Шпильки резьбов	Шпилька DIN 976-1-M8x25-A-58-6g.Ст20.016		L;S	шт	25	2 x 600	0,005	9,3
09386102	Шпильки резьбов	Шпилька DIN 976-1-M8x30-A-58-6g.Ст20.016		L;S	шт	30			
09386103	Шпильки резьбов	Шпилька DIN 976-1-M8x40-A-58-6g.Ст20.016		L;S	шт	40	2 x 420	0,005	10,6
09386104	Шпильки резьбов	Шпилька DIN 976-1-M8x50-A-58-6g.Ст20.016		L;S	шт	50	2 x 300	0,005	9,5
09386105	Шпильки резьбов	Шпилька DIN 976-1-M8x60-A-58-6g.Ст20.016		L;S	шт	60	2 x 300	0,005	11,5
09386106	Шпильки резьбов	Шпилька DIN 976-1-M8x70-A-58-6g.Ст20.016		L;S	шт	70			
09386107	Шпильки резьбов	Шпилька DIN 976-1-M8x80-A-58-6g.Ст20.016		L;S	шт	80	2 x 200	0,005	10,3
09386108	Шпильки резьбов	Шпилька DIN 976-1-M8x90-A-58-6g.Ст20.016		L;S	шт	90			
09386109	Шпильки резьбов	Шпилька DIN 976-1-M8x100-A-58-6g.Ст20.016		L;S	шт	100			
09386110	Шпильки резьбов	Шпилька DIN 976-1-M8x120-A-58-6g.Ст20.016		L;S	шт	120			
09386111	Шпильки резьбов	Шпилька DIN 976-1-M8x150-A-58-6g.Ст20.016		L;S	шт	150			
09386112	Шпильки резьбов	Шпилька DIN 976-1-M8x180-A-58-6g.Ст20.016		L;S	шт	180			

Артикул 500	Группа	Маркировка / типоразмер изделия	Вид изделия	Тип системы	Ед.изм	Длина, мм	Упаковка, шт тара x шт.	Объем, м <sup>3</sup>	Брутто, кг/уп.
09386113	Шпильки резьбов	Шпилька DIN 976-1-M8x200-A-58-6g.Ст20.016		L;S	шт	200			
09386201	Шпильки резьбов	Шпилька DIN 976-1-M10x25-A-58-6g.Ст20.016		L;S;H	шт	25			
09386202	Шпильки резьбов	Шпилька DIN 976-1-M10x30-A-58-6g.Ст20.016		L;S;H	шт	30			
09386203	Шпильки резьбов	Шпилька DIN 976-1-M10x40-A-58-6g.Ст20.016		L;S;H	шт	40	2 x 250	0,005	10,2
09386204	Шпильки резьбов	Шпилька DIN 976-1-M10x50-A-58-6g.Ст20.016		L;S;H	шт	50	2 x 200	0,005	10,2
09386205	Шпильки резьбов	Шпилька DIN 976-1-M10x60-A-58-6g.Ст20.016		L;S;H	шт	60	2 x 160	0,005	9,8
09386206	Шпильки резьбов	Шпилька DIN 976-1-M10x70-A-58-6g.Ст20.016		L;S;H	шт	70	2 x 150	0,005	10,7
09386207	Шпильки резьбов	Шпилька DIN 976-1-M10x80-A-58-6g.Ст20.016		L;S;H	шт	80	2 x 120	0,005	9,8
09386208	Шпильки резьбов	Шпилька DIN 976-1-M10x90-A-58-6g.Ст20.016		L;S;H	шт	90	2 x 120	0,005	11,0
09386209	Шпильки резьбов	Шпилька DIN 976-1-M10x100-A-58-6g.Ст20.016		L;S;H	шт	100	2 x 100	0,005	10,2
09386210	Шпильки резьбов	Шпилька DIN 976-1-M10x120-A-58-6g.Ст20.016		L;S;H	шт	120	2 x 90	0,005	11,0
09386211	Шпильки резьбов	Шпилька DIN 976-1-M10x150-A-58-6g.Ст20.016		L;S;H	шт	150	2 x 80	0,005	12,2
09386212	Шпильки резьбов	Шпилька DIN 976-1-M10x180-A-58-6g.Ст20.016		L;S;H	шт	180	2 x 60	0,005	11,0
09386213	Шпильки резьбов	Шпилька DIN 976-1-M10x200-A-58-6g.Ст20.016		L;S;H	шт	200			
09386301	Шпильки резьбов	Шпилька DIN 976-1-M12x25-A-58-6g.Ст20.016		S;H	шт	25			
09386302	Шпильки резьбов	Шпилька DIN 976-1-M12x30-A-58-6g.Ст20.016		S;H	шт	30			
09386303	Шпильки резьбов	Шпилька DIN 976-1-M12x40-A-58-6g.Ст20.016		S;H	шт	40	2 x 200	0,005	11,6
09386304	Шпильки резьбов	Шпилька DIN 976-1-M12x50-A-58-6g.Ст20.016		S;H	шт	50			
09386305	Шпильки резьбов	Шпилька DIN 976-1-M12x60-A-58-6g.Ст20.016		S;H	шт	60	2 x 110	0,005	9,7
09386306	Шпильки резьбов	Шпилька DIN 976-1-M12x70-A-58-6g.Ст20.016		S;H	шт	70	2 x 100	0,005	10,3



Артикул 500	Группа	Маркировка / типоразмер изделия	Вид изделия	Тип системы	Ед.изм	Длина, мм	Упаковка, шт тара x шт.	Объем, м <sup>3</sup>	Брутто, кг/уп.
09386307	Шпильки резьбовые	Шпилька DIN 976-1-M12x80-A-58-6g.Ст20.016		S;H	шт	80	2 x 80	0,005	9,5
09386308	Шпильки резьбовые	Шпилька DIN 976-1-M12x90-A-58-6g.Ст20.016		S;H	шт	90	2 x 80	0,005	10,6
09386309	Шпильки резьбовые	Шпилька DIN 976-1-M12x100-A-58-6g.Ст20.016		S;H	шт	100	2 x 70	0,005	10,3
09386310	Шпильки резьбовые	Шпилька DIN 976-1-M12x120-A-58-6g.Ст20.016		S;H	шт	120	2 x 50	0,005	8,9
09386311	Шпильки резьбовые	Шпилька DIN 976-1-M12x150-A-58-6g.Ст20.016		S;H	шт	150	2 x 40	0,005	8,9
09386312	Шпильки резьбовые	Шпилька DIN 976-1-M12x180-A-58-6g.Ст20.016		S;H	шт	180			
09386313	Шпильки резьбовые	Шпилька DIN 976-1-M12x200-A-58-6g.Ст20.016		S;H	шт	200			

### Шпильки резьбовые длинные

09385001	Шпильки резьбовые	Шпилька DIN 976-1-M6x1000-A-58-6g.Ст20.016		L	м	1000	<b>1</b> x <b>25</b>		<b>4,7</b>
09385002	Шпильки резьбовые	Шпилька DIN 976-1-M8x1000-A-58-6g.Ст20.016		L;S	м	1000	<b>1</b> x <b>25</b>		<b>6,4</b>
09385003	Шпильки резьбовые	Шпилька DIN 976-1-M10x1000-A-58-6g.Ст20.016		L;S;H	м	1000	<b>1</b> x <b>25</b>		<b>10,1</b>
09385004	Шпильки резьбовые	Шпилька DIN 976-1-M12x1000-A-58-6g.Ст20.016		S;H	м	1000	<b>1</b> x <b>25</b>		<b>18,1</b>
09385005	Шпильки резьбовые	Шпилька DIN 976-1-M16x1000-A-58-6g.Ст20.016		H	м	1000	<b>1</b> x <b>15</b>		<b>20,9</b>

Артикул 500	Группа	Маркировка / типоразмер изделия	Вид изделия	Тип системы	Ед.изм	Длина, мм	Упаковка, шт тара x шт.	Объем, м <sup>3</sup>	Брутто, кг/уп.
----------------	--------	---------------------------------	-------------	-------------	--------	-----------	----------------------------	-----------------------	-------------------

### Болты Т-образные 28

09111003	Болты Т-образные	Болт Т-образный 28 5F M8x40		L;S	шт	40	2 x 90	0,005	6,5
09111005	Болты Т-образные	Болт Т-образный 28 5F M8x60		L;S	шт	60	2 x 60	0,005	5,2
09111007	Болты Т-образные	Болт Т-образный 28 5F M8x80		L;S	шт	80	2 x 55	0,005	5,4
09111015	Болты Т-образные	Болт Т-образный 28 5F M10x40		L;S	шт	40	2 x 80	0,005	7,7
09111017	Болты Т-образные	Болт Т-образный 28 5F M10x60		L;S	шт	60	2 x 55	0,005	6,4
09111019	Болты Т-образные	Болт Т-образный 28 5F M10x80		L;S	шт	80	2 x 45	0,005	6,2

### Болты Т-образные 38-40

09244001	Болты Т-образные	Болт Т-образный 38-40 6F M8x40		S;H	шт	40	2 x 80	0,005	8,4
09244002	Болты Т-образные	Болт Т-образный 38-40 6F M8x60		S;H	шт	60	2 x 50	0,005	6,0
09244003	Болты Т-образные	Болт Т-образный 38-40 6F M8x80		S;H	шт	80	2 x 50	0,005	6,6
09244004	Болты Т-образные	Болт Т-образный 38-40 6F M10x40		S;H	шт	40	2 x 75	0,005	9,6
09244005	Болты Т-образные	Болт Т-образный 38-40 6F M10x60		S;H	шт	60	2 x 50	0,005	7,5
09244006	Болты Т-образные	Болт Т-образный 38-40 6F M10x80		S;H	шт	80	2 x 50	0,005	8,5

Артикул 500	Группа	Маркировка / типоразмер изделия	Вид изделия	Тип системы	Ед.изм	Длина, мм	Упаковка, шт тара x шт.	Объем, м <sup>3</sup>	Брутто, кг/уп.
----------------	--------	---------------------------------	-------------	-------------	--------	-----------	----------------------------	-----------------------	-------------------

### Болты Т-образные усиленные 41

09378001	Болты Т-образн	Болт Т-образный усиленный 41 8F M8x40		Н	шт	40	2 x 60	0,005	9,5
09378003	Болты Т-образн	Болт Т-образный усиленный 41 8F M8x60		Н	шт	60	2 x 50	0,005	8,6
09378004	Болты Т-образн	Болт Т-образный усиленный 41 8F M8x80		Н	шт	80	2 x 40	0,005	7,4
09378006	Болты Т-образн	Болт Т-образный усиленный 41 8F M10x40		Н	шт	40			
09378008	Болты Т-образн	Болт Т-образный усиленный 41 8F M10x60		Н	шт	60	2 x 45	0,005	9,0
09378009	Болты Т-образн	Болт Т-образный усиленный 41 8F M10x80		Н	шт	80	2 x 30	0,005	6,7
09378011	Болты Т-образн	Болт Т-образный усиленный 41 8F M12x40		Н	шт	40			
09378013	Болты Т-образн	Болт Т-образный усиленный 41 8F M12x60		Н	шт	60			
09378014	Болты Т-образн	Болт Т-образный усиленный 41 8F M12x80		Н	шт	80			

### Болты с шестигранной головкой

09384001	Болты с шестигр	Болт с шестигранной головкой M8x20		L;S	шт	20	8 x 200	0,008	19,7
09384101	Болты с шестигр	Болт с шестигранной головкой M8x25		L;S	шт	25		0,008	
09384002	Болты с шестигр	Болт с шестигранной головкой M10x20		S;H	шт	20	8 x 100	0,008	17,3
09384102	Болты с шестигр	Болт с шестигранной головкой M10x25		S;H	шт	25		0,008	

Артикул 500	Группа	Маркировка / типоразмер изделия	Вид изделия	Тип системы	Ед.изм	Длина, мм	Упаковка, шт тара x шт.	Объем, м <sup>3</sup>	Брутто, кг/уп.
----------------	--------	---------------------------------	-------------	-------------	--------	-----------	----------------------------	-----------------------	-------------------

### Гайки шестигранные



09114101	Гайки шестигран	Гайка шестигранная DIN 934 M8 - 8		L;S	шт		8 x 500	0,008	21,2
09114102	Гайки шестигран	Гайка шестигранная DIN 934 M10 - 8		L;S	шт		8 x 250	0,008	23,6
09114103	Гайки шестигран	Гайка шестигранная DIN 934 M12 - 8		S;H	шт		8 x 150	0,008	21,2



### Опоры кровельные

09386001	Опоры кровельные	Опора кровельная 335 B38		L;S;H	шт				
09386002	Опоры кровельные	Опора кровельная 335 B41		L;S;H	шт				
09386003	Опоры кровельные	Опора кровельная 335 B50		L;S;H	шт				

### Штифты приварные

00505001	Штифты приварные	Штифт приварной CD/PWP2.7-25		L	шт	25	1 x 1000	0,008	4,2
00505002	Штифты приварные	Штифт приварной CD/PWP2.7-28		L	шт	28	1 x 1000	0,008	4,2
00505003	Штифты приварные	Штифт приварной CD/PWP2.7-38		L	шт	38	1 x 900	0,008	4,7
00505004	Штифты приварные	Штифт приварной CD/PWP2.7-48		L	шт	48	1 x 750	0,008	4,0
00505005	Штифты приварные	Штифт приварной CD/PWP2.7-58		L	шт	58	1 x 600	0,008	3,5

Артикул 500	Группа	Маркировка / типоразмер изделия	Вид изделия	Тип системы	Ед.изм	Длина, мм	Упаковка, шт тара x шт.	Объем, м <sup>3</sup>	Брутто, кг/уп.
00506001	Штифты приварн	Штифт приварной CD/PWP2.7 ISOL-25		L	шт	25	1 x 1000	0,008	4,4
00506002	Штифты приварн	Штифт приварной CD/PWP2.7 ISOL-28		L	шт	28	1 x 1000	0,008	4,5
00506004	Штифты приварн	Штифт приварной CD/PWP2.7 ISOL-38		L	шт	38	1 x 900	0,008	4,4
00506006	Штифты приварн	Штифт приварной CD/PWP2.7 ISOL-48		L	шт	48	1 x 750	0,008	4,1
00506007	Штифты приварн	Штифт приварной CD/PWP2.7 ISOL-58		L	шт	58	1 x 600	0,008	3,6
00506008	Штифты приварн	Штифт приварной CD/PWP2.7 ISOL-68		L	шт	68	1 x 500	0,008	3,2
00506009	Штифты приварн	Штифт приварной CD/PWP2.7 ISOL-80		L	шт	80	1 x 500	0,008	3,5
00506010	Штифты приварн	Штифт приварной CD/PWP2.7 ISOL-90		L	шт	90	1 x 400	0,008	3,0
00506011	Штифты приварн	Штифт приварной CD/PWP2.7 ISOL-100		L	шт	100	1 x 400	0,008	3,2
00504002	Штифты приварн	Штифт приварной CD/WP2-20			L	шт	20	9 x 3500	0,008
00504004	Штифты приварн	Штифт приварной CD/WP2-30	L		шт	30	9 x 1800	0,008	13,4
00504006	Штифты приварн	Штифт приварной CD/WP2-40	L		шт	40	9 x 1200	0,008	11,2
00504008	Штифты приварн	Штифт приварной CD/WP2-50	L		шт	50	9 x 1200	0,008	14,4
00504010	Штифты приварн	Штифт приварной CD/WP2-60	L		шт	60	9 x 1000	0,008	13,9
00504013	Штифты приварн	Штифт приварной CD/WP2-70	L		шт	70	9 x 1200	0,008	19,8
00504015	Штифты приварн	Штифт приварной CD/WP2-80	L		шт	80	8 x 1000	0,008	16,4
00504017	Штифты приварн	Штифт приварной CD/WP2-90	L		шт	90	8 x 1000	0,008	18,8
00504018	Штифты приварн	Штифт приварной CD/WP2-100	L		шт	100	8 x 1000	0,008	20,4

Артикул 500	Группа	Маркировка / типоразмер изделия	Вид изделия	Тип системы	Ед.изм	Длина, мм	Упаковка, шт тара x шт.	Объем, м <sup>3</sup>	Брутто, кг/уп.
00503010	Штифты приварн	Штифт приварной СТ/WP2-19		L	шт	19	9 x 4000	0,008	18,4
00503001	Штифты приварн	Штифт приварной СТ/WP2-25		L	шт	25	9 x 2600	0,008	16,8
00503002	Штифты приварн	Штифт приварной СТ/WP2-32		L	шт	32	9 x 2000	0,008	14,8
00503003	Штифты приварн	Штифт приварной СТ/WP2-42		L	шт	42	9 x 1200	0,008	12,3
00503004	Штифты приварн	Штифт приварной СТ/WP2-51		L	шт	51	9 x 1200	0,008	14,4
00503005	Штифты приварн	Штифт приварной СТ/WP2-63		L	шт	63	9 x 1300	0,008	19,1
00503006	Штифты приварн	Штифт приварной СТ/WP2-76		L	шт	76	9 x 1200	0,008	20,9
00503007	Штифты приварн	Штифт приварной СТ/WP2-89		L	шт	89	8 x 1100	0,008	19,8
00503008	Штифты приварн	Штифт приварной СТ/WP2-105		L	шт	105	8 x 950	0,008	20,2
00503009	Штифты приварн	Штифт приварной СТ/WP2-114		L	шт	114	8 x 800	0,008	18,4
00507003	Штифты приварн	Штифт приварной SC/WP3-40		L	шт	40	8 x 800	0,008	19,6
00507005	Штифты приварн	Штифт приварной SC/WP3-50		L	шт	50	9 x 1200	0,008	31,7
00507007	Штифты приварн	Штифт приварной SC/WP3-60		L	шт	60	9 x 1200	0,008	37,1
00507009	Штифты приварн	Штифт приварной SC/WP3-70		L	шт	70	9 x 1000	0,008	36,4
00507011	Штифты приварн	Штифт приварной SC/WP3-80		L	шт	80	8 x 850	0,008	34,4
00507013	Штифты приварн	Штифт приварной SC/WP3-90		L	шт	90	8 x 600	0,008	29,2
00507015	Штифты приварн	Штифт приварной SC/WP3-100		L	шт	100	8 x 600	0,008	27,3
00507017	Штифты приварн	Штифт приварной SC/WP3-110		L	шт	110	8 x 500	0,008	28,4
00507019	Штифты приварн	Штифт приварной SC/WP3-120		L	шт	120	8 x 1000	0,008	54,0
00507024	Штифты приварн	Штифт приварной SC/WP3-210		L	шт	210	2 x 900	0,008	20,1

Артикул 500	Группа	Маркировка / типоразмер изделия	Вид изделия	Тип системы	Ед.изм	Длина, мм	Упаковка, шт тара x шт.	Объем, м <sup>3</sup>	Брутто, кг/уп.
00508001	Штифты приварн	Шайба прижимная PW2		L	шт		6 x 650	0,017	13,8
00510001	Штифты приварн	Шайба прижимная PW3		L	шт		6 x 650	0,017	13,8
00509001	Штифты приварн	Шайба прижимная PW2-ISOL		L	шт		1 x 500	0,008	2,9
00511001	Штифты приварн	Шайба прижимная PW3-ISOL		L	шт		1 x 500	0,008	2,9

### Примеры принятых обозначений в наименовании изделий:

**Консоль 38x40x2,0-400** изделие с профилем шириной 38 мм, высотой 40 мм, толщина стали 2 мм, длина 400 мм

**Гайка профиля ромбовидная 28** изделие для профиля шириной 28 мм

**4F** деталь изделия силовая толщиной 4 мм

**F2** изделие с двумя посадочными отверстиями для профиля

**M8** диаметр метрической резьбы 8 мм (маркировка шайб включает допустимое значение)

**L** длина

**H** высота по монтажному отверстию

**B38** ширина отверстия прямоугольного сечения по меньшей стороне (с допуском под профиль 38мм)

**D8,5** условный диаметр отверстия 8,5 мм (допускается округление до целых значений)

**3D** объемные изделия для пространственных конструкций

**Шпилька DIN 976-1** изделие выполнено по стандарту DIN 976-1

**-A-** форма концов резьбы прямая (тип RL)

**-58-** класс прочности 5.8

**6g** геометрические допуски резьбы 6g по DIN ISO 965-2

**Ст20.016** марка стали 20, оцинковка первого класса толщиной от 6 мкм

Полный ассортимент комплектующих для монтажных систем, представлен на официальном сайте завода: <http://termoclip.ru/mounting-systems/>