



L (Light) - Монтажная система для легких нагрузок
S (Standart) - Монтажная система для средних нагрузок
H (Hard) - Монтажная система для тяжелых нагрузок

www.termoclip.ru

Тел.: +7 (495) 995 49 87

E-mail: zakaz@termoclip.ru

Актуальность: 10.08.2017



Отправить заявку

Купить продукцию по оптовой цене производителя. Получить подробную консультацию и лучшую цену.

Монтажные системы

Артикул 283	Маркировка / типоразмер изделия	Вид изделия	Тип системы	Ед.изм	Длина, мм	Упаковка, шт тара x шт.	Объем упаковки, м³	Брутто, кг/уп.
Открыть техническое описание, нажав на соответствующий вид изделия								
Монтажный профиль 28x18x1,0								
09101101	Монтажный профиль 28x18x1,0-2000		L	м	2000	1 x 25		24,70
09101102	Монтажный профиль 28x18x1,0-3000		L	м	3000	1 x 12		17,80
09101103	Монтажный профиль 28x18x1,0-6000		L	м	6000	1 x 4		11,90
Монтажный профиль 28x18x1,2								
09101001	Монтажный профиль 28x18x1,2-2000		L	м	2000	1 x 25		29,60
09101002	Монтажный профиль 28x18x1,2-3000		L	м	3000	1 x 12		21,40
09101003	Монтажный профиль 28x18x1,2-6000		L	м	6000	1 x 4		14,30

Артикул 283	Маркировка / типоразмер изделия	Вид изделия	Тип системы	Ед.изм	Длина, мм	Упаковка, шт тара x шт.	Объем упаковки, м ³	Брутто, кг/уп.
Монтажный профиль 28x30								
09102001	Монтажный профиль 28x30x1,8-2000		L;S	м	2000	1 x 10		
09102002	Монтажный профиль 28x30x1,8-3000		L;S	м	3000	1 x 8		
09102003	Монтажный профиль 28x30x1,8-6000		L;S	м	6000	1 x 1		
Монтажный профиль 38x40								
09241001	Монтажный профиль 38x40x2,0-2000		S	м	2000	1		
09241002	Монтажный профиль 38x40x2,0-3000		S	м	3000	1		
09241003	Монтажный профиль 38x40x2,0-4000		S	м	4000	1		
09241004	Монтажный профиль 38x40x2,0-6000		S	м	6000	1		

Артикул 283	Маркировка / типоразмер изделия	Вид изделия	Тип системы	Ед.изм	Длина, мм	Упаковка, шт тара x шт.	Объем упаковки, м ³	Брутто, кг/уп.
Продольный соединительный элемент								
09114001	Продольный соединительный элемент 28 6F4 M8		L;S	шт		2 x 20	0,008	9,80
09247001	Продольный соединительный элемент 38-40 8F4 M10		S;H	шт	152			
Консоль 28x18x1,0								
09104101	Консоль 28x18x1,0-150		L	шт	150	3 x 10	0,017	7,80
09104102	Консоль 28x18x1,0-200		L	шт	200	2 x 10	0,017	6,50
09104103	Консоль 28x18x1,0-300		L	шт	300	2 x 10	0,031	9,20

Артикул 283	Маркировка / типоразмер изделия	Вид изделия	Тип системы	Ед.изм	Длина, мм	Упаковка, шт тара x шт.	Объем упаковки, м ³	Брутто, кг/уп.
Консоль 28x18x1,2								
09104001	Консоль 28x18x1,2-200		L	шт	200	3 x 10	0,017	7,80
09104002	Консоль 28x18x1,2-300		L	шт	300	2 x 10	0,017	6,50
09104003	Консоль 28x18x1,2-400		L	шт	400	2 x 10	0,031	9,00
09104004	Консоль 28x18x1,2-500		L	шт	500	2 x 10	0,031	9,30
09104005	Консоль 28x18x1,2-600		L	шт	600	1 x 10		
Консоль 28x30								
09105001	Консоль 28x30x1,8-200		L;S	шт	200	3 x 10	0,028	15,00
09105101	Консоль 28x30x1,8-240		L;S	шт	240	3 x 10	0,028	15,00
09105002	Консоль 28x30x1,8-320		L;S	шт	320	3 x 10	0,028	17,90
09105003	Консоль 28x30x1,8-400		L;S	шт	400	2 x 10	0,031	14,20

Артикул 283	Маркировка / типоразмер изделия	Вид изделия	Тип системы	Ед.изм	Длина, мм	Упаковка, шт тара x шт.	Объем упаковки, м ³	Брутто, кг/уп.
09105103	Консоль 28x30x1,8-440		L;S	шт	440	2 x 10	0,031	14,20
09105004	Консоль 28x30x1,8-560		L;S	шт	560	1 x 20	0,030	
09105005	Консоль 28x30x1,8-680		L;S	шт	680	1 x 20	0,036	
09105006	Консоль 28x30x1,8-800		L;S	шт	800	1 x 20	0,042	

Консоль 38x40





09242001	Консоль 38x40x2,0-200		S	шт	200			
09242002	Консоль 38x40x2,0-320		S	шт	320			
09242003	Консоль 38x40x2,0-400		S	шт	400			
09242004	Консоль 38x40x2,0-480		S	шт	480			
09242005	Консоль 38x40x2,0-600		S	шт	600			
09242006	Консоль 38x40x2,0-800		S	шт	800			





Артикул 283	Маркировка / типоразмер изделия	Вид изделия	Тип системы	Ед.изм	Длина, мм	Упаковка, шт тара x шт.	Объем упаковки, м ³	Брутто, кг/уп.
09242007	Консоль 38x40x2,0-1000		S	шт	1000			
Седельный фланец 28								
09117001	Седельный фланец продольный 28 5F2 (4F2)		L;S	шт		1 x 24	0,006	7,30
09118001	Седельный фланец поперечный 28 4F2		L;S	шт		1 x 30	0,006	7,20
09119001	Седельный фланец универсальный 28 4F6		L;S	шт		1 x 20	0,008	7,10
Седельный фланец 38-41								
09255001	Седельный фланец продольный 38-41 6F2		S;H	шт		1 x 10	0,009	6,90





Артикул 283	Маркировка / типоразмер изделия	Вид изделия	Тип системы	Ед.изм	Длина, мм	Упаковка, шт тара x шт.	Объем упаковки, м ³	Брутто, кг/уп.
09255002	Седельный фланец поперечный 38-41 6F2		S;H	шт		1 x 5	0,006	3,00
Торцевой фланец 28								
09115001	Торцевой фланец продольный 28 4F2		L	шт		20		
09116001	Торцевой фланец поперечный 28 4F2		L	шт		20		
Торцевой фланец 38-40								
09256001	Торцевой фланец продольный 38-40 4F2		S;H	шт				



Артикул 283	Маркировка / типоразмер изделия	Вид изделия	Тип системы	Ед.изм	Длина, мм	Упаковка, шт тара x шт.	Объем упаковки, м ³	Брутто, кг/уп.
09257001	Торцевой фланец поперечный 38-40 4F2		S;H	шт				
Усиливающая опора								
09106001	Усиливающая опора 240 28-38 2,5F		L;S	шт		5 x 10	0,006	11,40
09374001	Усиливающая опора 295 38-41 4F		S;H	шт		4 x 5	0,031	20,40
Уголок монтажный								
09120001	Уголок универсальный 90° 28 4F4		L;S	шт		8 x 20	0,008	14,50

Артикул 283	Маркировка / типоразмер изделия	Вид изделия	Тип системы	Ед.изм	Длина, мм	Упаковка, шт тара x шт.	Объем упаковки, м ³	Брутто, кг/уп.
09121001	Уголок 45° 28 4F4		L;S	шт		2 x 40	0,008	8,90
09249001	Уголок универсальный 90° 38-41 4F2		S;H	шт		4 x 25	0,005	7,60
09250001	Уголок удлиненный 90° 38-41 6F3		S;H	шт		25		
09251001	Уголок длинный 90° 38-41 6F5		S;H	шт		25		
09252001	Уголок в сборе 45° 38-40 6F4		S;H	шт		1 x 25	0,008	



Артикул 283	Маркировка / типоразмер изделия	Вид изделия	Тип системы	Ед.изм	Длина, мм	Упаковка, шт тара x шт.	Объем упаковки, м ³	Брутто, кг/уп.
09253001	Уголок 45° 38-40 6F4		S;H	шт		25		
Углы 3D								
09254001	Уголок 3D правый 4F3		S	шт		2 25	0,008	6,80
09254002	Уголок 3D левый 4F3		S	шт		25		
09254003	Уголок 3D двусторонний 4F4		S	шт		25		

Артикул 283	Маркировка / типоразмер изделия	Вид изделия	Тип системы	Ед.изм	Длина, мм	Упаковка, шт тара x шт.	Объем упаковки, м ³	Брутто, кг/уп.
Угол усиленный								
09264001	Угол усиленный 100x100 38-41 4F4		S;H	шт		2 x 10	0,008	7,20
09266001	Угол усиленный 207x160 38-41 4F6		S;H	шт		12	0,008	10,60
09265001	Угол усиленный 200x200 38-41 4F10		S;H	шт		12	0,008	12,70
Скоба для соединения профилей								
09122001	Скоба для соединения профилей 28x30 4F5		L;S	шт		6 x 25	0,017	15,90

Артикул 283	Маркировка / типоразмер изделия	Вид изделия	Тип системы	Ед.изм	Длина, мм	Упаковка, шт тара x шт.		Объем упаковки, м ³	Брутто, кг/уп.
Соединительная пластина 38-41									
09258001	Соединительная пластина продольная 38-41 4F3		S;H	шт		4	36	0,005	19,30
09259001	Соединительная пластина L-образная 38-41 4F4		S;H	шт		4	24	0,005	17,00
09260001	Соединительная пластина T-образная 38-41 4F5		S;H	шт		4	12	0,005	10,50
09261001	Соединительная плстина X-образная 38-41 4F7		S;H	шт		2	18	0,008	11,10



Артикул 283	Маркировка / типоразмер изделия	Вид изделия	Тип системы	Ед.изм	Длина, мм	Упаковка, шт тара x шт.	Объем упаковки, м ³	Брутто, кг/уп.
Опорная пластина								
09123001	Опорная пластина для малых нагрузок 3F2 M8		L	шт		8 x 25	0,008	13,60
09123002	Опорная пластина для малых нагрузок 3F2 M10		L	шт		8 x 25	0,008	12,20
09123003	Опорная пластина для малых нагрузок 3F2 M12		L	шт		8 x 25	0,008	13,00
09124001	Опорная пластина для средних нагрузок 4F2 M8		L;S	шт		8 x 15	0,008	16,40
09124002	Опорная пластина для средних нагрузок 4F2 M10		L;S	шт		8 x 15	0,008	17,00
09124003	Опорная пластина для средних нагрузок 4F2 M12		L;S	шт		8 x 15	0,008	17,80
09124004	Опорная пластина для средних нагрузок 4F2 M16		L;S	шт		8 x 15	0,008	16,40
Подвесная скоба								
09134001	Подвесная скоба 90° 4F2		L;S	шт		6 x 25	0,017	14,00

Артикул 283	Маркировка / типоразмер изделия	Вид изделия	Тип системы	Ед.изм	Длина, мм	Упаковка, шт тара x шт.	Объем упаковки, м ³	Брутто, кг/уп.
09135001	Подвесная скоба 45° 4F2		L;S	шт		6 x 25	0,017	14,60
Кронштейн для воздуховода								
09127001	Кронштейн Z-образный 1,2F		L	шт		5 x 50	0,017	9,10
09128001	Кронштейн L-образный 1,2F		L	шт		5 x 50	0,017	8,70
09129001	Кронштейн V-образный с виброгасителем 2F		L	шт		4 x 20	0,028	12,40
09130001	Кронштейн A-образный 2F		L	шт		4 x 20	0,028	8,90

Артикул 283	Маркировка / типоразмер изделия	Вид изделия	Тип системы	Ед.изм	Длина, мм	Упаковка, шт тара x шт.	Объем упаковки, м ³	Брутто, кг/уп.
09131001	Кронштейн V-образный 2F M8		L	шт		6 x 20	0,017	13,00
09131002	Кронштейн V-образный 2F M10		L	шт		6 x 20	0,017	13,10
09131003	Кронштейн V-образный 2F Æ10,5		L	шт		6 x 20	0,017	12,40
09126001	Кронштейн подвесной для ленты перфорированной 12-25 1,2F		L	шт		5 x 50	0,017	8,10

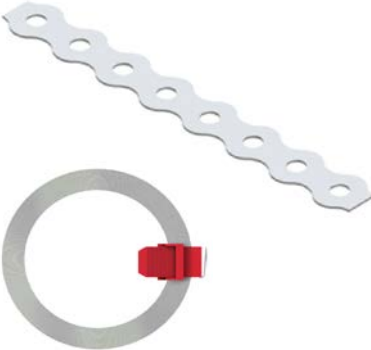

Виброгаситель

09125001	Виброгаситель D23 с шайбой 1,2F		L;S	шт		9 x 50	0,008	33,70
----------	---------------------------------	--	-----	----	--	--------	-------	-------

Артикул 283	Маркировка / типоразмер изделия	Вид изделия	Тип системы	Ед.изм	Длина, мм	Упаковка, шт тара x шт.	Объем упаковки, м³	Брутто, кг/уп.	
Зажим для воздуховодов									
09133001	Зажим для воздуховодов 3F M8		L;S	шт		2 x 100	0,009	10,30	
Металлическая перфорированная лента									
0512004	Металлическая перфорированная лента ЛС1 12x0,5-30м		L	м	30	1 x 8	0,008	7,70	
0512005	Металлическая перфорированная лента ЛС1 19x0,5-30м		L	м	30	1 x 5	0,008	9,60	
0512006	Металлическая перфорированная лента ЛС1 25x0,5-30м		L	м	30	1 x 4	0,008	11,50	
0512007	Металлическая перфорированная лента ЛС1 12x0,7-30м		L	м	30	1 x 7	0,008	9,50	
0512008	Металлическая перфорированная лента ЛС1 19x0,7-30м		L	м	30	1 x 5	0,008	13,40	
0512009	Металлическая перфорированная лента ЛС1 25x0,7-30м		L	м	30	1 x 4	0,008	14,50	
0512010	Металлическая перфорированная лента ЛС1 12x0,9-30м		L	м	30	1 x 7	0,008	11,80	
0512011	Металлическая перфорированная лента ЛС1 19x0,9-30м		L	м	30	1 x 5	0,008	17,00	
0512012	Металлическая перфорированная лента ЛС1 25x0,9-30м		L	м	30	1 x 3	0,008	14,10	
0513003	Металлическая перфорированная лента ЛС2 12x0,5-30м			L	м	30	1 x 8	0,008	7,80
0513004	Металлическая перфорированная лента ЛС2 19x0,5-30м			L	м	30	1 x 5	0,008	8,10
0513104	Металлическая перфорированная лента ЛС2 25x0,5-30м			L	м	30	1 x 4	0,008	
0513005	Металлическая перфорированная лента ЛС2 12x0,7-30м	L		м	30	1 x 7	0,008	9,20	
0513006	Металлическая перфорированная лента ЛС2 19x0,7-30м	L		м	30	1 x 5	0,008	11,60	
0513106	Металлическая перфорированная лента ЛС2 25x0,7-30м	L		м	30	1 x 4	0,008		
0513007	Металлическая перфорированная лента ЛС2 12x0,9-30м	L		м	30	1 x 7	0,008	12,20	

Артикул 283	Маркировка / типоразмер изделия	Вид изделия	Тип системы	Ед.изм	Длина, мм	Упаковка, шт тара x шт.	Объем упаковки, м ³	Брутто, кг/уп.
0513008	Металлическая перфорированная лента ЛС2 19x0,9-30м		L	м	30	1 x 5	0,008	14,90
0513009	Металлическая перфорированная лента ЛС2 25x0,9-30м		L	м	30	1 x 3	0,008	

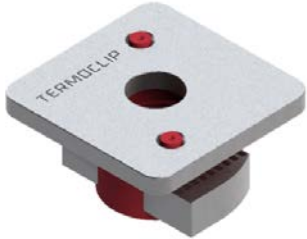
Гайка быстрого монтажа

09112001	Гайка быстрого монтажа 28 5F M8		L	шт		2 x 100	0,005	4,80
09112002	Гайка быстрого монтажа 28 5F M10		L	шт		100		
09375001	Гайка быстрого монтажа 41 8F M8		S;H	шт				
09375002	Гайка быстрого монтажа 41 8F M10		S;H	шт				
09375003	Гайка быстрого монтажа 41 8F M12		S;H	шт				
09376001	Потайная гайка быстрого монтажа 41 8F M8		S;H	шт				
09376002	Потайная гайка быстрого монтажа 41 8F M10		S;H	шт				
09376003	Потайная гайка быстрого монтажа 41 8F M12		S;H	шт				

Артикул 283	Маркировка / типоразмер изделия	Вид изделия	Тип системы	Ед.изм	Длина, мм	Упаковка, шт тара x шт.	Объем упаковки, м ³	Брутто, кг/уп.
Гайка профиля								
09109001	Гайка профиля двойная 28 4F2 M8		L;S	шт		16 x 20	0,008	14,30
09108001	Гайка профиля ромбовидная 28 5F M8		L;S	шт		9 x 100	0,008	9,40
09108002	Гайка профиля ромбовидная 28 5F M10		L;S	шт		9 x 100	0,008	8,50
09107001	Гайка профиля универсальная 28-40 6F M8		L;S	шт		9 x 50	0,008	15,20
09107002	Гайка профиля универсальная 28-40 6F M10		L;S	шт		9 x 50	0,008	14,80
09107003	Гайка профиля универсальная 28-40 6F M12		L;S	шт		9 x 50	0,008	14,30
09243001	Гайка профиля ромбовидная 38-40 6F M8		S;H	шт				
09243002	Гайка профиля ромбовидная 38-40 6F M10		S;H	шт				
09243003	Гайка профиля ромбовидная 38-40 6F M12		S;H	шт				

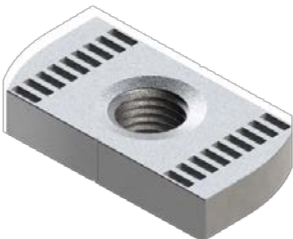
Артикул 283	Маркировка / типоразмер изделия	Вид изделия	Тип системы	Ед.изм	Длина, мм	Упаковка, шт тара x шт.	Объем упаковки, м ³	Брутто, кг/уп.
09377001	Гайка профиля фигурная 41 8F M8		S;H	шт		9 x 50	0,008	14,30
09377002	Гайка профиля фигурная 41 8F M10		S;H	шт		9 x 50	0,008	14,30
09377003	Гайка профиля фигурная 41 8F M12		S;H	шт		9 x 50	0,008	14,30

Шайба седельная

09113001	Шайба седельная 28x25 3F D10,5		L;S	шт		2 x 100	0,008	
09113002	Шайба седельная 28x25 4F D10,5		L;S	шт		2 x 100	0,008	7,10
09246002	Шайба седельная 38-41x40 3F D12,5		S;H	шт		2 x 100	0,008	11,30
09246003	Шайба седельная 38-41x40 4F D12,5		S;H	шт		2 x 50	0,008	7,60

Подкладная шайба для профиля

09381001	Подкладная шайба 23 1,2F D10,5		L	шт		20 x 200	0,008	
09381002	Подкладная шайба 28 2F D8,5		L;S	шт		8 x 200	0,008	13,20
09381003	Подкладная шайба 28 2F D10,5			шт		8 x 200	0,008	11,60

Артикул 283	Маркировка / типоразмер изделия	Вид изделия	Тип системы	Ед.изм	Длина, мм	Упаковка, шт тара x шт.	Объем упаковки, м ³	Брутто, кг/уп.
09382001	Подкладная шайба 38-41 2F D8,5			шт			0,008	
09382002	Подкладная шайба 38-41 2F D10,5		S;H	шт			0,008	
09382003	Подкладная шайба 38-41 2F D12,5		S;H	шт		4 x 150	0,008	
09383001	Подкладная шайба 41 3F D8,5		H	шт		8 x 100	0,008	20,40
09383002	Подкладная шайба 41 3F D10,5		H	шт		8 x 100	0,008	19,60
09383003	Подкладная шайба 41 3F D12,5		H	шт		8 x 100	0,008	18,80

Шпилька резьбовая короткая

09386101	Шпилька DIN 976-1-M8x25-A-58-6g.Ст20.016		L;S	шт	25			
09386102	Шпилька DIN 976-1-M8x30-A-58-6g.Ст20.016		L;S	шт	30			
09386103	Шпилька DIN 976-1-M8x40-A-58-6g.Ст20.016		L;S	шт	40			
09386104	Шпилька DIN 976-1-M8x50-A-58-6g.Ст20.016		L;S	шт	50			
09386105	Шпилька DIN 976-1-M8x60-A-58-6g.Ст20.016		L;S	шт	60			
09386106	Шпилька DIN 976-1-M8x70-A-58-6g.Ст20.016		L;S	шт	70			
09386107	Шпилька DIN 976-1-M8x80-A-58-6g.Ст20.016		L;S	шт	80			
09386108	Шпилька DIN 976-1-M8x90-A-58-6g.Ст20.016		L;S	шт	90			
09386109	Шпилька DIN 976-1-M8x100-A-58-6g.Ст20.016		L;S	шт	100			
09386110	Шпилька DIN 976-1-M8x120-A-58-6g.Ст20.016		L;S	шт	120			
09386111	Шпилька DIN 976-1-M8x150-A-58-6g.Ст20.016		L;S	шт	150			
09386112	Шпилька DIN 976-1-M8x180-A-58-6g.Ст20.016		L;S	шт	180			
09386113	Шпилька DIN 976-1-M8x200-A-58-6g.Ст20.016		L;S	шт	200			

Артикул 283	Маркировка / типоразмер изделия	Вид изделия	Тип системы	Ед.изм	Длина, мм	Упаковка, шт тара x шт.	Объем упаковки, м ³	Брутто, кг/уп.
09386201	Шпилька DIN 976-1-M10x25-A-58-6g.Cт20.016		L;S;H	шт	25			
09386202	Шпилька DIN 976-1-M10x30-A-58-6g.Cт20.016		L;S;H	шт	30			
09386203	Шпилька DIN 976-1-M10x40-A-58-6g.Cт20.016		L;S;H	шт	40			
09386204	Шпилька DIN 976-1-M10x50-A-58-6g.Cт20.016		L;S;H	шт	50			
09386205	Шпилька DIN 976-1-M10x60-A-58-6g.Cт20.016		L;S;H	шт	60			
09386206	Шпилька DIN 976-1-M10x70-A-58-6g.Cт20.016		L;S;H	шт	70			
09386207	Шпилька DIN 976-1-M10x80-A-58-6g.Cт20.016		L;S;H	шт	80			
09386208	Шпилька DIN 976-1-M10x90-A-58-6g.Cт20.016		L;S;H	шт	90			
09386209	Шпилька DIN 976-1-M10x100-A-58-6g.Cт20.016		L;S;H	шт	100			
09386210	Шпилька DIN 976-1-M10x120-A-58-6g.Cт20.016		L;S;H	шт	120			
09386211	Шпилька DIN 976-1-M10x150-A-58-6g.Cт20.016		L;S;H	шт	150			
09386212	Шпилька DIN 976-1-M10x180-A-58-6g.Cт20.016		L;S;H	шт	180			
09386213	Шпилька DIN 976-1-M10x200-A-58-6g.Cт20.016		L;S;H	шт	200			
09386301	Шпилька DIN 976-1-M12x25-A-58-6g.Cт20.016		S;H	шт	25			
09386302	Шпилька DIN 976-1-M12x30-A-58-6g.Cт20.016		S;H	шт	30			
09386303	Шпилька DIN 976-1-M12x40-A-58-6g.Cт20.016		S;H	шт	40			
09386304	Шпилька DIN 976-1-M12x50-A-58-6g.Cт20.016		S;H	шт	50			
09386305	Шпилька DIN 976-1-M12x60-A-58-6g.Cт20.016		S;H	шт	60			
09386306	Шпилька DIN 976-1-M12x70-A-58-6g.Cт20.016		S;H	шт	70			
09386307	Шпилька DIN 976-1-M12x80-A-58-6g.Cт20.016		S;H	шт	80			
09386308	Шпилька DIN 976-1-M12x90-A-58-6g.Cт20.016	S;H	шт	90				
09386309	Шпилька DIN 976-1-M12x100-A-58-6g.Cт20.016	S;H	шт	100				
09386310	Шпилька DIN 976-1-M12x120-A-58-6g.Cт20.016	S;H	шт	120				

Артикул 283	Маркировка / типоразмер изделия	Вид изделия	Тип системы	Ед.изм	Длина, мм	Упаковка, шт тара x шт.	Объем упаковки, м³	Брутто, кг/уп.
09386311	Шпилька DIN 976-1-M12x150-A-58-6g.Ст20.016		S;H	шт	150			
09386312	Шпилька DIN 976-1-M12x180-A-58-6g.Ст20.016		S;H	шт	180			
09386313	Шпилька DIN 976-1-M12x200-A-58-6g.Ст20.016		S;H	шт	200			



T-образный болт быстрого монтажа ромбовидный 28

09111001	T-образный болт ромбовидный 28 5F M8x25		L;S	шт	25	50		
09111002	T-образный болт ромбовидный 28 5F M8x30		L;S	шт	30	50		
09111003	T-образный болт ромбовидный 28 5F M8x40		L;S	шт	40	50		
09111004	T-образный болт ромбовидный 28 5F M8x50		L;S	шт	50	50		
09111005	T-образный болт ромбовидный 28 5F M8x60		L;S	шт	60	50		
09111006	T-образный болт ромбовидный 28 5F M8x70		L;S	шт	70	50		
09111007	T-образный болт ромбовидный 28 5F M8x80		L;S	шт	80	50		
09111008	T-образный болт ромбовидный 28 5F M8x90		L;S	шт	90	50		
09111009	T-образный болт ромбовидный 28 5F M8x100		L;S	шт	100	50		
09111010	T-образный болт ромбовидный 28 5F M8x120		L;S	шт	120	50		
09111011	T-образный болт ромбовидный 28 5F M8x150		L;S	шт	150	50		
09111012	T-образный болт ромбовидный 28 5F M8x180		L;S	шт	180	50		
09111013	T-образный болт ромбовидный 28 5F M8x200		L;S	шт	200	50		
09111014	T-образный болт ромбовидный 28 5F M10x30		L;S	шт	30	50		
09111015	T-образный болт ромбовидный 28 5F M10x40		L;S	шт	40	50		
09111016	T-образный болт ромбовидный 28 5F M10x50		L;S	шт	50	50		
09111017	T-образный болт ромбовидный 28 5F M10x60		L;S	шт	60	50		

Артикул 283	Маркировка / типоразмер изделия	Вид изделия	Тип системы	Ед.изм	Длина, мм	Упаковка, шт тара x шт.	Объем упаковки, м ³	Брутто, кг/уп.
09111018	T-образный болт ромбовидный 28 5F M10x70		L;S	шт	70	50		
09111019	T-образный болт ромбовидный 28 5F M10x80		L;S	шт	80	50		
09111020	T-образный болт ромбовидный 28 5F M10x90		L;S	шт	90	50		
09111021	T-образный болт ромбовидный 28 5F M10x100		L;S	шт	100	50		
09111022	T-образный болт ромбовидный 28 5F M10x120		L;S	шт	120	50		
09111023	T-образный болт ромбовидный 28 5F M10x150		L;S	шт	150	50		
09111024	T-образный болт ромбовидный 28 5F M10x180		L;S	шт	180	50		
09111025	T-образный болт ромбовидный 28 5F M10x200		L;S	шт	200	50		

T-образный болт быстрого монтажа универсальный 28-40

09110001	T-образный болт универсальный 28-40 6F M8x30		L;S	шт		50		
09110002	T-образный болт универсальный 28-40 6F M8x40		L;S	шт		50		
09110003	T-образный болт универсальный 28-40 6F M8x50		L;S	шт		50		
09110004	T-образный болт универсальный 28-40 6F M8x60		L;S	шт		50		
09110005	T-образный болт универсальный 28-40 6F M10x30		L;S	шт		50		
09110006	T-образный болт универсальный 28-40 6F M10x40		L;S	шт		50		
09110007	T-образный болт универсальный 28-40 6F M10x50		L;S	шт		50		
09110008	T-образный болт универсальный 28-40 6F M10x60		L;S	шт		50		
09110009	T-образный болт универсальный 28-40 6F M10x80		L;S	шт		50		



Артикул 283	Маркировка / типоразмер изделия	Вид изделия	Тип системы	Ед.изм	Длина, мм	Упаковка, шт тара x шт.	Объем упаковки, м ³	Брутто, кг/уп.
Т-образный болт быстрого монтажа ромбовидный 38-40								
09244001	Т-образный болт ромбовидный 38-40 6F M8x40		S;H	шт	40	50		
09244002	Т-образный болт ромбовидный 38-40 6F M8x60		S;H	шт	60	50		
09244003	Т-образный болт ромбовидный 38-40 6F M8x80		S;H	шт	80	50		
09244004	Т-образный болт ромбовидный 38-40 6F M10x40		S;H	шт	40	50		
09244005	Т-образный болт ромбовидный 38-40 6F M10x60		S;H	шт	60	50		
09244006	Т-образный болт ромбовидный 38-40 6F M10x80		S;H	шт	80	50		
Т-образный болт быстрого монтажа усиленный 41								
09378001	Т-образный болт усиленный 41 8F M8x40		H	шт	40			
09378002	Т-образный болт усиленный 41 8F M8x50		H	шт	50			
09378003	Т-образный болт усиленный 41 8F M8x60		H	шт	60			
09378004	Т-образный болт усиленный 41 8F M8x80		H	шт	80			
09378005	Т-образный болт усиленный 41 8F M8x100		H	шт	100			
09378006	Т-образный болт усиленный 41 8F M10x40		H	шт	40			
09378007	Т-образный болт усиленный 41 8F M10x50		H	шт	50			
09378008	Т-образный болт усиленный 41 8F M10x60		H	шт	60			
09378009	Т-образный болт усиленный 41 8F M10x80		H	шт	80			
09378010	Т-образный болт усиленный 41 8F M10x100		H	шт	100			
09378011	Т-образный болт усиленный 41 8F M12x40		H	шт	40			
09378012	Т-образный болт усиленный 41 8F M12x50		H	шт	50			
09378013	Т-образный болт усиленный 41 8F M12x60		H	шт	60			
09378014	Т-образный болт усиленный 41 8F M12x80		H	шт	80			



Артикул 283	Маркировка / типоразмер изделия	Вид изделия	Тип системы	Ед.изм	Длина, мм	Упаковка, шт тара x шт.	Объем упаковки, м ³	Брутто, кг/уп.
09378015	T-образный болт усиленный 41 8F M12x100		H	шт	100			



Болт с шестигранной головкой

09384001	Болт с шестигранной головкой M8x20		L;S	шт		8 x 200	0,008	19,70
09384002	Болт с шестигранной головкой M10x20		S;H	шт		8 x 100	0,008	17,30

Шпилька резьбовая

09385001	Шпилька DIN 976-1-M6x1000-A-58-6g.Cт20.016		L	м	1000			
09385002	Шпилька DIN 976-1-M8x1000-A-58-6g.Cт20.016		L;S	м	1000			
09385003	Шпилька DIN 976-1-M10x1000-A-58-6g.Cт20.016		L;S;H	м	1000			
09385004	Шпилька DIN 976-1-M12x1000-A-58-6g.Cт20.016		S;H	м	1000			
09385005	Шпилька DIN 976-1-M16x1000-A-58-6g.Cт20.016		H	м	1000			
09385101	Шпилька DIN 976-1-M6x2000-A-58-6g.Cт20.016		L	м	2000			
09385102	Шпилька DIN 976-1-M8x2000-A-58-6g.Cт20.016		L;S	м	2000			
09385103	Шпилька DIN 976-1-M10x2000-A-58-6g.Cт20.016		L;S;H	м	2000			
09385104	Шпилька DIN 976-1-M12x2000-A-58-6g.Cт20.016		S;H	м	2000			
09385105	Шпилька DIN 976-1-M16x2000-A-58-6g.Cт20.016		H	м	2000			

Артикул 283	Маркировка / типоразмер изделия	Вид изделия	Тип системы	Ед.изм	Длина, мм	Упаковка, шт тара x шт.	Объем упаковки, м ³	Брутто, кг/уп.	
Приварной штифт									
0505001	Приварной штифт CD/PWP2.7-25		L	шт	25	1 x 1000	0,008	4,20	
0505002	Приварной штифт CD/PWP2.7-28		L	шт	28	1 x 1000	0,008		
0505003	Приварной штифт CD/PWP2.7-38		L	шт	38	1 x 900	0,008		
0505004	Приварной штифт CD/PWP2.7-48		L	шт	48	1 x 750	0,008	4,00	
0505005	Приварной штифт CD/PWP2.7-58		L	шт	58	1 x 600	0,008	3,50	
0506001	Приварной штифт с шайбой CD/PWP2.7 ISOL-25		L	шт	25	1 x 1000	0,008	4,40	
0506002	Приварной штифт с шайбой CD/PWP2.7 ISOL-28		L	шт	28	1 x 1000	0,008	4,50	
0506004	Приварной штифт с шайбой CD/PWP2.7 ISOL-38		L	шт	38	1 x 900	0,008	4,40	
0506006	Приварной штифт с шайбой CD/PWP2.7 ISOL-48		L	шт	48	1 x 750	0,008	4,10	
0506007	Приварной штифт с шайбой CD/PWP2.7 ISOL-58		L	шт	58	1 x 600	0,008	3,60	
0506008	Приварной штифт с шайбой CD/PWP2.7 ISOL-68		L	шт	68	1 x 500	0,008	3,20	
0506009	Приварной штифт с шайбой CD/PWP2.7 ISOL-80		L	шт	80	1 x 500	0,008	3,50	
0506010	Приварной штифт с шайбой CD/PWP2.7 ISOL-90		L	шт	90	1 x 400	0,008	3,00	
0506011	Приварной штифт с шайбой CD/PWP2.7 ISOL-100		L	шт	100	1 x 400	0,008	3,20	
0504002	Приварной штифт CD/WP2-20			L	шт	20	9 x 3500	0,008	16,10
0504004	Приварной штифт CD/WP2-30			L	шт	30	9 x 1800	0,008	13,40
0504006	Приварной штифт CD/WP2-40	L		шт	40	9 x 1200	0,008	11,20	
0504008	Приварной штифт CD/WP2-50	L		шт	50	9 x 1200	0,008	14,40	
0504010	Приварной штифт CD/WP2-60	L		шт	60	9 x 1000	0,008	13,90	
0504013	Приварной штифт CD/WP2-70	L		шт	70	9 x 1200	0,008	19,80	
0504015	Приварной штифт CD/WP2-80	L		шт	80	8 x 1000	0,008	16,40	
0504017	Приварной штифт CD/WP2-90	L		шт	90	8 x 1000	0,008	18,80	

Артикул 283	Маркировка / типоразмер изделия	Вид изделия	Тип системы	Ед.изм	Длина, мм	Упаковка, шт тара x шт.	Объем упаковки, м ³	Брутто, кг/уп.
0504018	Приварной штифт CD/WP2-100		L	шт	100	8 x 1000	0,008	20,40
0503010	Приварной штифт СТ/WP2-19		L	шт	19	9 x 4000	0,008	18,40
0503001	Приварной штифт СТ/WP2-25		L	шт	25	9 x 2600	0,008	16,80
0503002	Приварной штифт СТ/WP2-32		L	шт	32	9 x 2000	0,008	14,80
0503003	Приварной штифт СТ/WP2-42		L	шт	42	9 x 1200	0,008	12,30
0503004	Приварной штифт СТ/WP2-51		L	шт	51	9 x 1200	0,008	14,40
0503005	Приварной штифт СТ/WP2-63		L	шт	63	9 x 1300	0,008	19,10
0503006	Приварной штифт СТ/WP2-76		L	шт	76	9 x 1200	0,008	20,90
0503007	Приварной штифт СТ/WP2-89		L	шт	89	8 x 1100	0,008	19,80
0503008	Приварной штифт СТ/WP2-105		L	шт	105	8 x 950	0,008	20,20
0503009	Приварной штифт СТ/WP2-114		L	шт	114	8 x 800	0,008	18,40
0507003	Приварной штифт SC/WP3-40		L	шт	40	2000		
0507005	Приварной штифт SC/WP3-50		L	шт	50	9 x 1200	0,008	31,70
0507007	Приварной штифт SC/WP3-60		L	шт	60	9 x 1200	0,008	37,10
0507009	Приварной штифт SC/WP3-70		L	шт	70	9 x 1000	0,008	36,40
0507011	Приварной штифт SC/WP3-80		L	шт	80	1500		
0507013	Приварной штифт SC/WP3-90		L	шт	90	1900		
0507015	Приварной штифт SC/WP3-100		L	шт	100	8 x 600	0,008	27,30
0507017	Приварной штифт SC/WP3-110		L	шт	110	1200		
0507019	Приварной штифт SC/WP3-120		L	шт	120	8 x 1000	0,008	54,00
0507024	Приварной штифт SC/WP3-210		L	шт	210	2 x 900	0,008	20,10

Артикул 283	Маркировка / типоразмер изделия	Вид изделия	Тип системы	Ед.изм	Длина, мм	Упаковка, шт тара x шт.	Объем упаковки, м ³	Брутто, кг/уп.
0508001	Прижимная шайба PW2		L	шт		6 x 650	0,017	13,80
0510001	Прижимная шайба PW3		L	шт		6 x 650	0,017	13,80
0509001	Прижимная шайба PW2-ISOL		L	шт		1 x 500	0,008	2,90
0511001	Прижимная шайба PW3-ISOL		L	шт		1 x 500	0,008	2,90

Примеры принятых обозначений в наименовании изделий:

Консоль 38x40x2,0-400 изделие с профилем шириной 38 мм, высотой 40 мм, толщина стали 2 мм, длина 400 мм

Гайка профиля ромбовидная 28 изделие для профиля шириной 28 мм

4F силовая деталь изделия толщиной 4 мм

F2 изделие с двумя посадочными отверстиями

M8 диаметр метрической резьбы 8 мм

D8,5 диаметр отверстия 8,5 мм

3D объемные изделия для пространственных конструкций

Шпилька DIN 976-1 изделие выполнено по стандарту DIN 976-1

-A- форма концов резьбы прямая (тип RL)

-58- класс прочности 5.8

6g геометрические допуски резьбы 6g по DIN ISO 965-2

Ст20.016 марка стали 20, оцинковка первого класса толщиной от 6 мкм

Полный ассортимент комплектующих для монтажных систем, представлен на официальном сайте завода-изготовителя: <http://termoclip.ru/mounting-systems/>